



Рейсмусовый станок

Рейсмустық білдек

RU Руководство по эксплуатации 4-18

KZ Пайдалану және қызмет көрсету бойынша нұсқаулық 19-33

P 1500

Сервисное обслуживание

Для получения информации по вопросам технического обслуживания изделия обращайтесь в специализированные сервисные центры. Полный список авторизованных сервисных центров, предоставляющих услуги по ремонту и обслуживанию, доступен на официальном сайте:

- alteco.hk/info/service.html

Сервистік қызмет көрсету

Өнімге техникалық қызмет көрсету мәселелері бойынша ақпарат алу үшін мамандандырылған сервистік орталықтарға хабарласыңыз. Жөндеу және қызмет көрсету қызметтерін ұсынатын уәкілетті қызмет көрсету орталықтарының толық тізімі Ресми сайтта қол жетімді:

- alteco.hk/info/service.html



Россия



Қазақстан

Xizmat ko'rsatish

Mahsulotga texnik xizmat ko'rsatish bo'yicha ma'lumot olish uchun ixtisoslashgan xizmat ko'rsatish markazlariga murojaat qiling. Ta'mirlash va texnik xizmat ko'rsatadigan vakolatli xizmat ko'rsatish markazlarining to'liq ro'yxati rasmiy veb-saytda mavjud:

- alteco.hk/info/service.html

Тейлөө кызматы

Продукцияны тейлөө боюнча маалымат алуу үчүн атайын тейлөө борборлоруна кайрылыңыз. Оңдоо жана тейлөө кызматтарын көрсөткөн ыйгарым укуктуу тейлөө борборлорунун толук тизмеси расмий сайтта жеткиликтүү:

- alteco.hk/info/service.html



O'zbekiston



Кыргызстан

Введение

Чтобы как можно дольше пользоваться новым станком, внимательно прочитайте инструкцию по эксплуатации перед его использованием. Кроме того, мы рекомендуем сохранить инструкцию по эксплуатации, чтобы в будущем использовать ее для ознакомления с функциями изделия.

В рамках непрерывного развития продукта мы оставляем за собой право вносить технические изменения для его улучшения.

Данный документ представляет собой перевод оригинальной инструкции по эксплуатации.

Гарантия

Перед проведением любых технических изменений или использованием устройства не в соответствии с инструкцией требуется прямое разрешение производителя.

Любые действия, связанные с гарантией, могут выполняться только уполномоченным поставщиком. Любые ремонтные работы после истечения гарантийного срока могут выполняться любым квалифицированным персоналом.

Используйте по назначению

Этот станок разработан для стругания древесины. Запрещается резать металл с помощью данного станка.

Станок нельзя использовать для других работ, кроме тех, для которых он был разработан и которые указаны в инструкции по эксплуатации.

Любое другое использование является использованием, противоречащим назначению. Производитель не несет ответственности за любой последующий ущерб и травмы.

Требования к оператору

Перед использованием машины оператор должен внимательно прочитать инструкцию по эксплуатации.

Квалификация

Для использования станка не требуется специальной квалификации, кроме подробного инструктажа специалистом.

Минимальный возраст

К управлению станком допускаются только лица старше 18 лет. Исключение составляют подростки, эксплуатирующие станок в рамках своего профессионального образования для получения необходимых навыков под наблюдением тренера.

Обучение

Для использования станка требуется только соответствующий инструктаж специалиста или ознакомление с инструкцией по эксплуатации. Специальное обучение не требуется.

Технические характеристики

Характеристики	Р 1500
Мощность двигателя, Вт	1500
Защита двигателя	есть
Ширина прохода, мм	330
Высота прохода, мм	152
Макс. допустимая ширина, мм	0.8 Ш>152 2.8 Ш≤152
Мин. длина строгания, мм	152
Скорость подачи, мм	8.5
Скорость режущего блока, м/мин	8500
Режущие ножи 1/мин	2

Указания по технике безопасности



ВНИМАНИЕ! При использовании электрических инструментов необходимо всегда соблюдать основные меры предосторожности, чтобы снизить риск возгорания, поражения электрическим током и получения травм. Прочтите всю инструкцию перед началом эксплуатации данного изделия и сохраните ее.



ВНИМАНИЕ! Ознакомьтесь и соблюдайте все правила безопасности и инструкции по эксплуатации перед первым использованием данного изделия.

Храните данное руководство вместе с инструментом.

Общие

- Лица, работающие с этим станком, должны ознакомиться с инструкцией по эксплуатации и, в частности, с главой, касающейся техники безопасности.
- Обращайте внимание на все указания по технике безопасности.
- Проверьте сетевой кабель. Не используйте электрические соединения.
- Следите за тем, чтобы станок был прочно установлен на твердом основании.
- Убедитесь, что на рабочем месте и вблизи станка имеется достаточное освещение.
- Соблюдайте осторожность при работе, вращающиеся режущие детали представляют опасность телесных повреждений, пальцев и рук.
- При использовании станка, должны быть установлены все защитные приспособления и кожухи.
- Не подпускайте других людей, особенно детей, к рабочей зоне и станку, когда он подключен к сети, а также к его кабелям.
- Не перегружайте оборудование и используйте его только в пределах рабочих параметров, описанных в разделе технических характеристик.
- Будьте бдительны и обращайтесь внимание на ваши действия. Руководствуйтесь здравым смыслом. Не используйте станок, если вы не можете сосредоточиться, когда вы устали или находитесь под воздействием алкоголя, токсических или лекарственных препаратов.
- Оператор должен быть не моложе 18 лет. Лица, проходящие обучение, должны быть не моложе 16 лет и могут работать с машиной только под присмотром.
- Содержите рабочую зону в чистоте; удаляйте пыль и стружку.
- Не эксплуатируйте станок в сырой или влажной среде.
- Храните станок в безопасном месте, чтобы никто не мог получить травму от станка или случайно включить его. Не оставляйте станок без присмотра.
- Носите плотно прилегающую одежду. Снимите ювелирные украшения, кольца и часы.
- При работе с машиной надевайте средства защиты органов слуха, защитные очки, а также пылезащитную маску.
- Запрещается снимать или игнорировать защитные приспособления, установленные на данном станке. Выполняйте регулировки только при выключенном двигателе, подождав пока все вращающиеся механизмы остановятся.
- Работы по установке, ремонту и техническому обслуживанию электрооборудования должны выполняться только специалистами.
- Для удаления древесной стружки или опилок используйте систему вытяжки.

- При перемещении машины, даже на небольшое расстояние, необходимо отключить ее от электросети.
- Оператор должен выключить двигатель, когда покидает рабочее место. Вынимайте вилку из розетки!
- Проверяйте машину при каждом запуске, чтобы убедиться, что защитные средства и выключатели в порядке. Не используйте машину, если защитные средства, выключатель, электрические соединения, вилка или другие части станка повреждены.
- Во время работы станок должен быть закреплен с помощью болтов.
- Станок можно использовать только в том случае, если он подключен к системе удаления стружки и пыли.
- Могут использоваться только инструменты, соответствующие стандарту EN 847-1:2005.
- Перед началом обработки необходимо включить пылеудаляющее оборудование.

Специальные указания по технике безопасности для рейсмусового станка

- Не используйте тупые режущие ножи, так как это повышает опасность отдачи.
- При строгании коротких кусков древесины используйте толкатель для заготовок.
- Не используйте станок для нанесения зарубок или боронования древесины.
- Используйте только хорошо заточенные режущие ножи.
- Не используйте режущие ножи с трещинами или те, которые не имеют своей первоначальной формы.
- Используйте подходящие вспомогательные приспособления для поддержки тяжелых или громоздких деталей при их строгании. К таким приспособлениям относятся дополнительные устройства: поддержки, универсальные тележки, стойки и т.д.
- Регулярно проверяйте, надежно ли закреплен режущий нож.
- Режущий нож может выступать над режущим блоком не более чем на 1 мм.
- При работе на рейсмусовом станке не надевайте рабочие перчатки; безопасно в тех случаях, когда обрабатываемая деталь грубая.

Надлежащее использование

- Станок рассчитан на управление одним человеком.
- Обращайте внимание на все предупреждения о безопасности на станке.
- При работе с крупными заготовками, требующими наклона столешницы, необходимо использовать удлинитель стола или стойку (дополнительная принадлежность).
- Если станок используется в закрытом помещении, то к нему должна быть подключена система вытяжки.
- Необходимо соблюдать все предписания производителя по технике безопасности, работе и техническому обслуживанию.
- К эксплуатации, техническому обслуживанию и ремонту машины допускаются только те лица, которые понимают и проинструктированы о возможных опасностях. Самостоятельное внесение изменений в станок отменяет ответственность производителя за любой ущерб, возникший в результате этих изменений.
- Станок может использоваться только с оригинальными запчастями, аксессуарами и инструментами.
- Не наклоняйтесь вперед слишком сильно.
- Всегда твердо стойте на земле и сохраняйте равновесие.
- Всегда концентрируйтесь на работе. Не работайте с машиной, если вы устали или находитесь под воздействием наркотических средств или алкоголя.
- Проверяйте машину на наличие поврежденных деталей. Если защитное оборудование или любая другая деталь повреждена, перед продолжением работы тщательно проверьте, функционирует ли она должным образом. Проверьте подвижные части и убедитесь, что они могут свободно двигаться. Убедитесь в отсутствии трещин и других условий, которые могут негативно повлиять на функционирование станка. Поврежденные средства защиты или другие неисправные детали должны быть отремонтированы или заменены авторизованным сервисным центром, если иное не указано в инструкции по эксплуатации.
- Неисправные выключатели должны быть заменены авторизованным сервисным центром. Не работайте с машиной, если переключатель ВКЛ/ВЫКЛ не работает или заклинил.
- Убедитесь, что электрический ток соответствует требованиям типовой таблички на машине.
- Перед началом работы с машиной убедитесь, что из обрабатываемой детали удалены такие предметы, как гвозди и шурупы.
- Держите руки подальше от вращающихся элементов.
- После включения станка дайте ему поработать некоторое время, прежде чем делать первый рез. Обращайте внимание на любые вибрации или биения, которые могут указывать на неправильную работу станка.

- Обратите внимание на направление вращения инструмента и правильное направление ввода заготовки.
- Не оставляйте работающий станок без присмотра.
- После длительной работы станка внешние металлические детали и оборудование могут нагреться.
- Выключите станок и дождитесь полной остановки инструмента, прежде чем снимать заготовку со стола.
- Правильно поддерживайте заготовку.
- Используйте дополнительные приспособления, такие как горизонтальные держатели, для работы с небольшими заготовками.
- Не допускайте прямого попадания влаги в станок.



ВНИМАНИЕ! Использование любого оборудования или внешних деталей, не рекомендованных в данной инструкции по эксплуатации, может привести к телесным повреждениям.

Данное изделие разрешается использовать только в тех целях, для которых оно было изготовлено. Любое другое использование, не описанное в данной инструкции по эксплуатации, считается нецелесообразным. Ответственность за все повреждения или травмы, возникшие в результате неправильного использования, несет оператор.

Остаточные риски

Машина была изготовлена в соответствии с техническими стандартами и признанными правилами безопасности. Тем не менее, при работе с машиной могут возникать определенные остаточные риски.

- Возможна опасность или травмирование пальцев и кистей рук вращающимися инструментами, если заготовка подводится к станку ненадлежащим образом.
- Древесная пыль или опилки могут представлять опасность для здоровья. Оператор должен обязательно использовать средства индивидуальной защиты, защитные очки, респиратор. Используйте вытяжную систему!
- Опасность, связанная с электрическим током при неправильном монтаже электрических соединений.
- Опасность для здоровья оператора из-за вращающихся инструментов, если у оператора длинные волосы и свободная одежда. Необходимо носить средства индивидуальной защиты, такие как сетки для волос и плотно прилегающую одежду.
- Несмотря на соблюдение всех мер безопасности, могут оставаться очевидные остаточные риски.

- Остаточные риски могут быть снижены при соблюдении всех инструкций в целом.

Требования к электрооборудованию



ВНИМАНИЕ! Чтобы избежать опасности поражения электрическим током, пожара или повреждения инструмента, используйте надлежащую защиту электрической цепи. Для подключения инструментов используйте отдельную электрическую цепь. Во избежание поражения электрическим током или возгорания, если шнур питания изношен, обрезан или поврежден каким-либо образом, немедленно замените его.

Инструкции по заземлению



ВНИМАНИЕ! Этот инструмент должен быть заземлен во время использования для защиты оператора от поражения электрическим током.

В случае неисправности или поломки заземление обеспечивает путь наименьшего сопротивления и снижает риск поражения током. Данный инструмент оснащен электрическим шнуром с заземляющим проводом и заземляющей вилкой. Вилка **ДОЛЖНА** быть вставлена в соответствующую розетку, которая установлена и заземлена надлежащим образом в соответствии со ВСЕМИ местными нормами и правилами.

Не модифицируйте прилагаемую вилку. Если она не подходит к розетке, поручите установку соответствующей розетки квалифицированному электрику.

Неправильное подсоединение заземляющего провода оборудования может привести к риску поражения электрическим током. Провод с зеленой изоляцией (с желтыми полосами или без них) является проводом заземления.

Проконсультируйтесь с квалифицированным электриком или специалистом по обслуживанию, если вы не полностью понимаете инструкции по заземлению или не уверены, что инструмент правильно заземлен.

См. нижний рисунок:



Рис. 1



ВНИМАНИЕ! Неправильное подключение заземляющего провода оборудования может привести к риску поражения электрическим током. Оборудование должно быть заземлено во время использования для защиты оператора от поражения электрическим током.



ВНИМАНИЕ! Эта машина предназначена только для использования внутри помещений. Не подвергайте ее воздействию дождя и не используйте во влажных помещениях.

Рекомендации по использованию удлинительных шнуров

Используйте исправный удлинитель. Убедитесь, что ваш удлинитель находится в хорошем состоянии. При использовании удлинителя убедитесь, что он достаточно мощный, чтобы выдержать ток, который будет потреблять ваш прибор. Шнур меньшего размера вызовет падение напряжения в сети, что приведет к потере мощности и перегреву.

Убедитесь, что ваш удлинитель правильно подключен и находится в хорошем состоянии. Не используйте неисправный удлинитель.



ВНИМАНИЕ! В цепи имеется устройство защиты от перегрузки по току.



Рис. 2

Аксессуары и приспособления

Рекомендованные принадлежности

Во избежание травм:

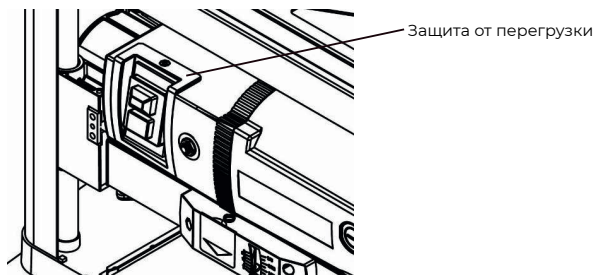
- Используйте только аксессуары, рекомендованные для данной машины.
- Следуйте инструкциям, прилагаемым к аксессуарам.

Содержимое упаковки

Распаковка и проверка содержимого

Аккуратно распакуйте машину и все ее детали.

Внимание:

- Во избежание травм при неожиданном запуске не подключайте шнур питания к розетке источника питания во время распаковки и сборки. Этот шнур должен оставаться не подключенным к розетке во время сборки или регулировки машины.
- Если какая-либо деталь отсутствует или повреждена, не подключайте машину к сети до тех пор, пока отсутствующая или поврежденная деталь не будет заменена и сборка не будет завершена.

Список запасных частей

Распакуйте коробку; проверьте машину на наличие перечисленных ниже деталей:



Рис. 3

1. Рейсмус
2. Пылесборник
3. Винт
4. Магнит
5. Адаптер
6. Регулировочная рукоятка
7. Болт с шестигранником
8. Плоская шайба
9. Шестигранный ключ

Сборка

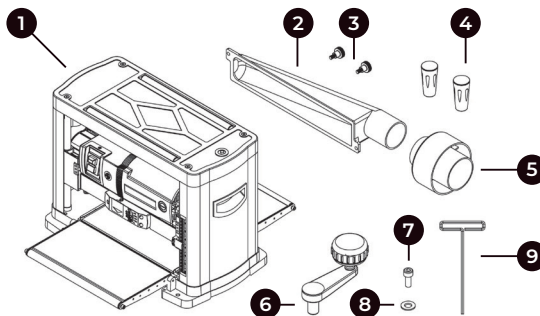

ВНИМАНИЕ! Не подключайте к источнику питания до завершения сборки. Несоблюдение требований может привести к случайному запуску и возможным серьезным травмам.

- Размотайте шнур питания из отсека для шнура под столом. Опустите подающие столы.



Рис. 4

- Установите шайбу на болт с шестигранником и вставьте болт в рукоятку. Затяните болт, чтобы зафиксировать рукоятку в нужном положении. Установите колпачок на рукоятку.

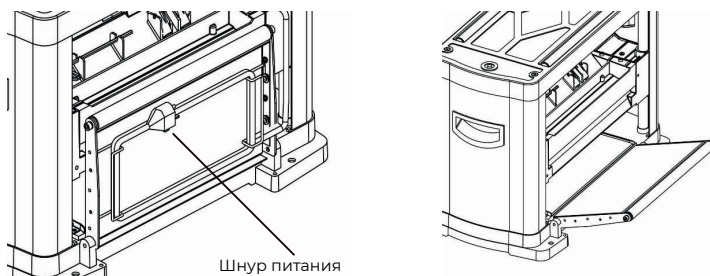

Рис. 5

- Снимите вставку из полистирола, расположенную между основным столом и ножевым барабаном. Снимите защитную пленку с основного стола.

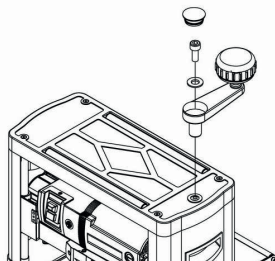

Рис. 6

- Прикрепите пылесборник к станку с помощью двух винтов.



ВНИМАНИЕ! Рекомендуется использовать рейсмусовый станок с системой пылеудаления для обеспечения более чистой и безопасной рабочей среды. Использование системы пылеудаления также поможет предотвратить засорение станка. В комплект поставки входит адаптер для лучшего пылеудаления.



Рис. 7

- Рейсмусовый станок имеет четыре отверстия в основании для крепления к верстаку или рабочему столу.
- Перед началом работы рейсмусовый станок следует установить на верстаке или столе.

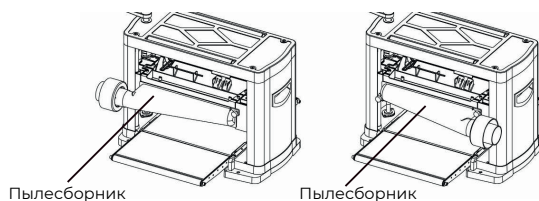

Рис. 8

Эксплуатация

Перед началом работы соблюдайте указания по технике безопасности и символы на машине.

- Поверните ручку регулировки высоты для поднятия или опускания вала.
- Шкала глубины показывает высоту ножевой головки над основным столом.

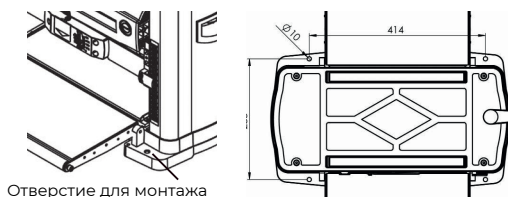

Рис. 9

- Подпружиненный измеритель глубины пропила прикреплен к передней части корпуса ролика. Указатель измерителя глубины пропила точно показывает глубину пропила за проход, когда заготовка расположена под указателем. При нажатии на рукоятку ролик корпус опускается, и указатель показывает требуемую глубину пропила.

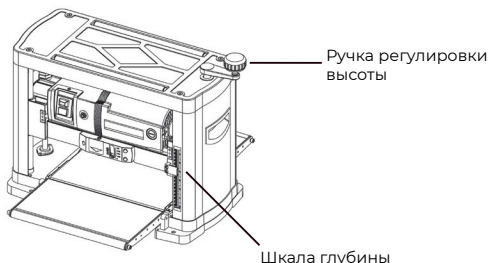

Рис. 10

- Отрегулируйте глубину реза, чтобы сделать начальный (0,5 мм) рез. Обратите внимание, что один оборот рукоятки регулировки высоты соответствует глубине пропила 2 мм. Включите станок и подождите, пока двигатель не наберет полную скорость
- Прижмите доску к подающему столу и подайте ее в станок. Отпустите доску, когда станок начнет резать, и позвольте доске автоматически подаваться в станок.



Рис. 11

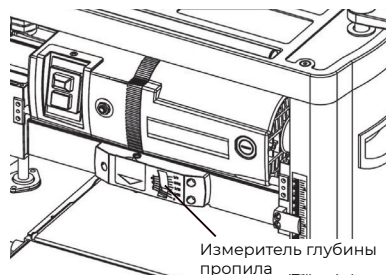

ВНИМАНИЕ! При выполнении повторяющихся резов заготовку можно пропускать над верхней частью рейсмусового станка, используя верхние ролики.

Избегание реза с «завалом» на краю

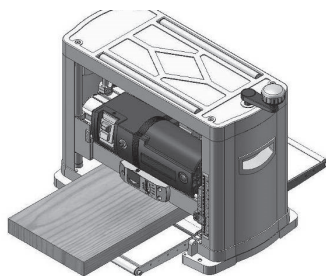
- Рез с завалом на краю возникает из-за небольшого наклона доски в начале и конце операции утолщения.
- Он проявляется в виде линий на концах доски, параллельных режущей головке.
- Чтобы избежать реза с завалом на краю, либо поддерживайте доску на удлинительных опорах, установленных на одном уровне с подающими и выносными столами, либо установите станок в углубление в монтажном столе так, чтобы подача и вынос заготовки были на одном уровне с монтажным столом.

Техническое обслуживание



ВНИМАНИЕ! Перед проведением технического обслуживания или настройки выключите машину и отсоедините ее от источника питания.

Для замены ножей

Если машина строгает неровно или оставляет «задиры» на заготовке, необходимо заменить ножи.

Чтобы снять ножи, выполните следующие действия.

- Снимите пылесборник.
- Ослабьте и выкрутите четыре винта из защитного кожуха ножа на задней стороне рейсмусового станка. Снимите кожух ножа.



Рис. 12

- Осторожно поверните вал вручную.
- Ослабьте и снимите шесть болтов с ножа.
- Снимите нож с помощью магнитов, входящих в комплект поставки.



Рис. 13

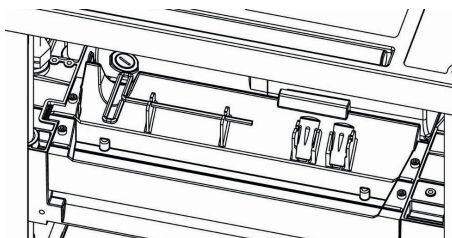

ВНИМАНИЕ! Края ножей очень острые.

- Нож расположен на месте с помощью двух штифтов. Аккуратно снимите старые ножи с вала с помощью магнитов. Не прикасайтесь к ножу пальцами. Используйте только магнит.

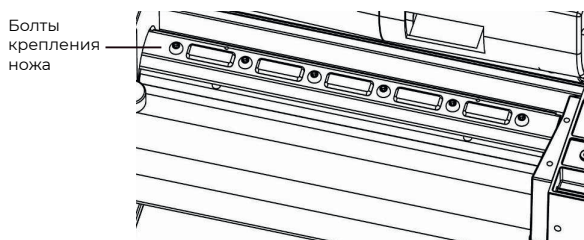

Рис. 14

- Переверните или замените нож и аккуратно установите его на два штифта с помощью магнитов.
- Замените нож и совместите отверстия на направляющей с отверстиями на ноже с помощью магнитов.
- Закрепите направляющую на валу с помощью шести болтов, снятых ранее.

Проверка и замена щеток

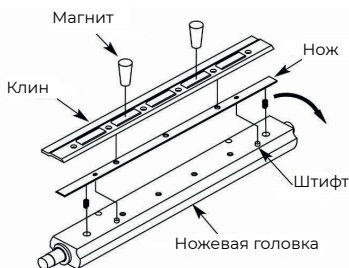

ВНИМАНИЕ! Выключите рейсмус и отсоедините его от источника питания. Срок службы щеток зависит от степени нагрузки на двигатель. Регулярно проверяйте щетки после 50 часов работы. Щетки расположены с обеих сторон двигателя рейсмусового станка.

- Ослабьте колпачок щетки и осторожно снимите щетку с двигателя.
- Замените щетки и затяните колпачки щеток.



Рис. 15

Гарантийные условия

Предприятие-изготовитель гарантирует безотказную работу инструмента в течение 12 месяцев со дня продажи при условии соблюдения потребителем правил хранения и эксплуатации.

Если в течение гарантийного срока неисправность инструмента произошла по вине изготовителя - производится гарантийный ремонт заводом-изготовителем.

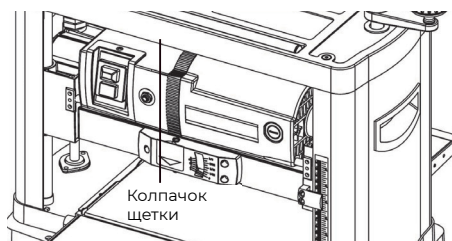
Гарантийный ремонт не производится и претензии не принимаются в случае:

- Отсутствия в гарантийном свидетельстве штампа торгующей организации и даты продажи
- Повреждения инструмента при транспортировке и эксплуатации
- Не соблюдения условий эксплуатации
- Превышения сроков и нарушения условий хранения

Кіріспе

Жаңа білдекті мүмкіндігінше ұзақ пайдалану үшін оны қолданар алдында нұсқаулықты мұқият оқып шығыңыз. Сонымен қатар, болашақта оны өнімнің функцияларымен танысу үшін пайдалану үшін пайдалану нұсқаулығын сақтауға кеңес береміз.

Өнімнің үздіксіз дамуы мақсатында біз оны жақсарту үшін техникалық өзгерістер енгізу құқығын сақтаймыз. Бұл құжат пайдалану жөніндегі түпнұсқа нұсқаулықтың аудармасы болып табылады.

Кепілдік

Кез-келген техникалық өзгерістерді жасамас бұрын немесе құрылғыны нұсқаулыққа сәйкес пайдаланбас бұрын өндірушінің тікелей рұқсаты қажет.

Кепілдікке қатысты кез келген әрекеттерді тек уәкілетті жеткізуші орындай алады. Кепілдік мерзімі аяқталғаннан кейін кез келген жөндеу жұмыстарын кез келген білікті қызметкерлер орындай алады.

Мақсатына сай қолданыңыз

Бұл білдек ағашты үстіріктеуге арналған. Бұл білдек көмегімен металды кесуге тыйым салынады.

Бұл білдекті оған арналмаған және пайдалану жөніндегі нұсқаулықта көрсетілген жұмыстардан басқа жұмыстар үшін пайдалануға болмайды.

Кез келген басқа пайдалану мақсатқа қайшы келетін пайдалану болып табылады. Өндіруші кез келген осыдан туындаған зақым мен жарақат үшін жауап бермейді.

Операторға қойылатын талаптар

Машинаны қолданар алдында оператор пайдалану жөніндегі нұсқаулықты мұқият оқып шығуы керек.

Біліктілік

Білдекті пайдалану үшін маманның егжей-тегжейлі нұсқауынан басқа арнайы біліктілік қажет емес.

Ең төменгі жас

Станокты басқаруға тек 18 жастан асқан адамдар ғана жіберіледі. Ерекшелік-ұстазы немесе маманның бақылауымен қажетті дағдыларды алу үшін кәсіби білім беру шеңберінде білдекті пайдаланатын жасөспірімдер.

Оқыту

Білдекті пайдалану үшін тек маманның тиісті нұсқауы немесе пайдалану нұсқаулығымен танысу қажет. Арнайы оқыту қажет емес.

Техникалық сипаттамалар

Сипаттамалары	P 1500
Қозғалтқыш қуаты, Вт	1500
Қозғалтқышты қорғау	есть
Өту ені, мм	330
Өту биіктігі, мм	152
Макс. рұқсат етілген ені, мм	0.8 Ш>152 2.8 Ш≤152
Мин. сүргілеу ұзындығы, мм	152
Беріліс жылдамдығы, мм	8.5
Кесу блогының жылдамдығы, м/мин	8500
Кескіш пышақтар 1/мин	2

Қауіпсіздік техникасы бойынша нұсқаулар



НАЗАР АУДАРЫҢЫЗ! Электр құралдарын пайдалану кезінде өрт, электр тогының соғуы және жарақат алу қаупін азайту үшін әрқашан негізгі сақтық шараларын, соның ішінде төмендегілерді сақтау қажет. Осы өнімді пайдалануды бастамас бұрын барлық нұсқауларды оқып шығыңыз және оны сақтаңыз.



НАЗАР АУДАРЫҢЫЗ! Осы өнімді бірінші рет қолданар алдында барлық қауіпсіздік ережелері мен пайдалану нұсқауларын оқып шығыңыз.

Бұл нұсқаулықты құралмен бірге сақтаңыз.

Жалпы нұсқаулар:

- Бұл білдекпен жұмыс істейтін адамдар пайдалану жөніндегі нұсқаулықпен, атап айтқанда, қауіпсіздік техникасына қатысты тараумен танысуы керек.
- Барлық қауіпсіздік нұсқауларына назар аударыңыз.
- Желілік кабельді тексеріңіз. Электр қосылымдарын пайдаланбаңыз.
- Білдектің қатты негізге мықтап орнатылғанына көз жеткізіңіз.
- Жұмыс орнында және білдектің жанында жеткілікті жарық бар екеніне көз жеткізіңіз.
- Жұмыс кезінде абай болыңыз. Айналмалы, кесетін бөліктер ерекше қауіп төндіреді.
- Білдекті пайдалану кезінде барлық қорғаныс құралдары мен қаптамалар орнатылуы керек.
- Басқа адамдарды, әсіресе балаларды желіге, сондай-ақ оның кабельдеріне қосылған кезде жұмыс аймағына және машинаға жақындатпаңыз.
- Жабдықты шамадан тыс жүктемеңіз және оны техникалық сипаттамалар бөлімінде сипатталған жұмыс параметрлері шегінде ғана пайдаланыңыз.
- Сақ болыңыз және өз әрекеттеріңізге назар аударыңыз. Салауатты пайымды басшылыққа алыңыз. Егер сіз шаршаған кезде немесе алкогольдің, уытты заттардың немесе дәрі-дәрмектердің әсерінен зейін қоя алмасаңыз, білдекті пайдаланбаңыз.
- Оператордың жасы 18-тен асуы керек. Оқуды өтетін адамдар кем дегенде 16 жаста болуы керек және машинаны тек бақылаумен басқара алады.
- Жұмыс аймағын таза ұстаңыз; шаң мен жоңқаларды алып тастаңыз.
- Білдекті дымқыл немесе ылғалды ортада пайдаланбаңыз.
- Білдекті ешкім кездейсоқ қоспауы немесе одан жарақат алмауы оны қауіпсіз жерде сақтаңыз. Жұмыс істеп тұрған білдекті қараусыз қалдырмаңыз.
- Тығыз жанасып тұрған киім киіңіз. Зергерлік бұйымдарды, сақиналарды және сағаттарды шешіңіз.
- Машинамен жұмыс істегенде есту қорғанысын, көзілдірікті, сондай-ақ шаң маскасын киіңіз.
- Осы білдекте орнатылған қорғаныс құралдарын алып тастауға немесе елемуге тыйым салынады. Барлық айналмалы механизмдер тоқтағанша күте отырып, қозғалтқыш өшірілген кезде ғана реттеулерді орындаңыз.
- Электр жабдықтарын орнату, жөндеу және техникалық қызмет көрсету жұмыстарын тек мамандар орындауы керек.
- Ағаш жоңқаларын немесе үгінділерді кетіру үшін сорғыш жүйесін пайдаланыңыз.

- Машинаны, тіпті қысқа қашықтыққа жылжитқанда, оны электр тогынан ажырату керек.
- Оператор жұмыс орнынан кеткен кезде қозғалтқышты өшіруі керек. Ашаны розеткадан алыңыз!
- Қорғаныс құралдары мен ажыратқыштардың дұрыс екеніне көз жеткізу үшін әр іске қосу кезінде машинаны тексеріңіз. Егер қорғаныс құралдары, қосқыш, электр қосылымдары, аша немесе машинаның басқа бөліктері зақымдалған болса, машинаны пайдаланбаңыз.
- Жұмыс кезінде білдек бұрандалармен бекіту керек.
- Білдекті жоңқа мен шаңды кетіру жүйесіне қосылған жағдайда ғана пайдалануға болады
- Тек EN 847-1: 2005 стандартына сәйкес құралдарды қолдануға болады
- Өңдеуді бастамас бұрын шаңды кетіретін жабдықты қосу керек.

Рейсмустық білдекке арналған қауіпсіздік техникасы бойынша арнайы нұсқаулар:

- Доғал кескіш пышақтарды пайдаланбаңыз, себебі бұл кері қайтару қаупін арттырады.
- Қысқа ағаш кесектерін сүргілеу кезінде дайындамаларды итергішті қолданыңыз.
- Ағашты кесу немесе тырмалау үшін білдекті пайдаланбаңыз.
- Тек жақсы қайралған кескіш пышақтарды қолданыңыз.
- Жарықтары бар немесе бастапқы пішіні жоқ кескіш пышақтарды пайдаланбаңыз.
- Сүргілеу кезінде ауыр немесе көлемді бөлшектерді қолдау үшін тиісті көмекші құралдарды қолданыңыз. Мұндай құрылғыларға қосымша құрылғылар кіреді: тіректер, әмбебап арбалар, бағандар және т. б.
- Кескіш пышақтың мықтап бекітілгенін үнемі тексеріп отырыңыз.
- Кескіш пышақ кескіш блоктың үстінен 1 мм-ден аспауы мүмкін.
- Рейсмустық білдекте жұмыс істегенде жұмыс қолғаптарын кимеңіз; өңделетін бөлік өрескел болған жағдайда қауіпсіз.

Тиісті пайдалану:

- Білдек бір адаммен басқаруға арналған.
- Білдектегі қауіпсіздік туралы барлық ескертулерге назар аударыңыз.
- Үстелдің көлбеуін қажет ететін үлкен дайындамалармен жұмыс істегенде, үстелдің ұзартқышын немесе бағананы(қосымша керек-жарақ) пайдалану керек.
- Егер білдек жабық бөлмеде қолданылса, онда оған сорғыш жүйесі қосылуы керек.
- Өндірушінің қауіпсіздік, жұмыс және техникалық қызмет көрсету жөніндегі барлық нұсқауларын сақтау қажет.
- Машинаны пайдалануға, техникалық қызмет көрсетуге және жөндеуге ықтимал қауіптер туралы түсінетін және нұсқау берген адамдар ғана жіберіледі. Білдекке өз бетінше өзгерістер енгізу өндірушінің осы өзгерістерден туындаған кез келген залал үшін жауапкершілігін жояды.
- Білдекті тек түпнұсқа бөлшектермен, керек жарақтар мен құралдармен пайдалануға болады.
- Тым алға еңкеймеңіз.
- Әрқашан жерге мықтап тұрып, тепе-теңдікті сақтаңыз.
- Әрқашан жұмысқа назар аударыңыз. Егер сіз шаршасаңыз немесе есірткі немесе алкогольдің әсерінен болсаңыз, машинамен жұмыс жасамаңыз.
- Машинада зақымдалған бөліктердің бар-жоғын тексеріңіз. Егер қорғаныс жабдығы немесе басқа бөлік зақымдалған болса, жұмысты жалғастырмас бұрын оның дұрыс жұмыс істеп тұрғанын мұқият тексеріңіз. Жылжымалы бөліктерді тексеріп, олардың еркін қозғалатынына көз жеткізіңіз. Білдектің жұмысына теріс әсер етуі мүмкін жарықтар мен басқа жағдайлардың жоқтығына көз жеткізіңіз. Зақымдалған қорғаныс құралдары немесе басқа ақаулы бөлшектер, егер пайдалану жөніндегі нұсқаулықта өзгеше көрсетілмесе, жөнделуі немесе уәкілетті қызмет көрсету орталығымен ауыстырылуы тиіс.
- Ақаулы ажыратқыштарды уәкілетті қызмет көрсету орталығы ауыстыруы керек. Егер ҚОСУ/ӨШІРУ қосқышы жұмыс істемесе немесе кептеліп қалса, машинамен жұмыс жасамаңыз.
- Электр тогы машинадағы типтік тақтайшаның талаптарына сәйкес келетініне көз жеткізіңіз.
- Машинамен жұмыс жасамас бұрын, өңделетін бөліктен шегелер мен бұрандалар сияқты заттардың алынып тасталғанына көз жеткізіңіз.
- Қолыңызды айналмалы құралдардан аулақ ұстаңыз.
- Білдекті қосқаннан кейін, бірінші кесуді жасамас бұрын оны біраз уақыт жұмыс істетіңіз. Білдектің дұрыс емес жұмысын көрсететін кез келген тербелістерге немесе соққыларға назар аударыңыз.

- Құралдың айналу бағытына және дайындаманы дұрыс енгізу бағытына назар аударыңыз.
- Жұмыс істеп тұрған білдекті қараусыз қалдырмаңыз.
- Білдек ұзақ уақыт жұмыс істегеннен кейін сыртқы металл бөлшектер мен жабдықтар қызып кетуі мүмкін.
- Білдекті өшіріп, дайындаманы үстелден шығармас бұрын құралдың толық тоқтағанын күтіңіз.
- Дайындаманы дұрыс ұстаңыз.
- Шағын дайындамалармен жұмыс істеу үшін көлденең ұстағыштар сияқты қосымша құрылғыларды пайдаланыңыз.
- Білдектің машинаға тікелей түсуіне жол бермеңіз.



НАЗАР АУДАРЫҢЫЗ! Осы нұсқаулықта ұсынылмаған кез-келген жабдықты немесе сыртқы бөлшектерді пайдалану дене жарақатына әкелуі мүмкін.

Бұл өнімді тек ол жасалған мақсаттарда пайдалануға рұқсат етіледі. Осы пайдалану нұсқаулығында сипатталмаған кез келген басқа пайдалану орынсыз болып саналады. Дұрыс емес пайдаланудан туындаған барлық зақымданулар немесе жарақаттар үшін оператор жауап береді.

Қалдық тәуекелдер

Машина техникалық стандарттарға және танылған қауіпсіздік ережелеріне сәйкес жасалған. Дегенмен, машинамен жұмыс істеу кезінде белгілі бір қалдық тәуекелдер болуы мүмкін.

- Егер дайындама машинаға дұрыс жеткізілмесе, айналмалы құралдармен саусақтар мен қолдардың қауіпі немесе жарақаты болуы мүмкін.
- Ағаш шаңы немесе үгінділер денсаулыққа қауіп төндіруі мүмкін. Оператор міндетті түрде жеке қорғаныс құралдарын, көзілдірікті, респираторды қолдануы керек. Сорғыш жүйесін қолданыңыз!
- Электр қосылымдары дұрыс орнатылмаған кезде электр тогымен байланысты қауіп.
- Егер оператордың шашы ұзын және кең киімдері болса, айналмалы құралдардың әсерінен оператордың денсаулығына қауіп төндіреді. Шаш торлары және тығыз киім сияқты жеке қорғаныс құралдарын кию керек.
- Барлық қауіпсіздік шаралары сақталғанына қарамастан, қалдық тәуекелдер қалуы мүмкін.
- Қалдық тәуекелдер жалпы барлық нұсқауларды орындағанда азайтылуы мүмкін.

Электротехникалық талаптар



НАЗАР АУДАРЫҢЫЗ! Электр тогының соғу, өрт немесе құралдың зақымдану қаупін болдырмау үшін электр тізбегін дұрыс қорғауды қолданыңыз. Құралдарды қосу үшін бөлек электр тізбегін пайдаланыңыз. Электр тогының соғуын немесе өртті болдырмау үшін, егер қуат сымы тозған, кесілген немесе зақымдалған болса, оны дереу ауыстырыңыз.

Жерге тұйықтау бойынша нұсқаулар



НАЗАР АУДАРЫҢЫЗ! Бұл құрал операторды электр тогының соғуынан қорғау үшін пайдалану кезінде жерге тұйықталуы керек.

Ақаулық немесе сыну жағдайында жерге қосу электр тогының ең аз кедергісін қамтамасыз етеді және ток соғу қаупін азайтады. Бұл құрал жерге тұйықтау сымы және жерге тұйықтау ашасы бар электр сымымен жабдықталған. Аша БАРЛЫҚ жергілікті ережелер мен нормаларға сәйкес тиісті түрде орнатылған және жерге тұйықталған тиісті розеткаға салынуы ТИІС.

Қоса берілген ашаны өзгертпеңіз. Егер ол розеткаға сәйкес келмесе, тиісті розетканы орнатуды білікті электрикке тапсырыңыз.

Жабдықтың жерге тұйықтау сымын **дұрыс қоспау** электр тогының соғу қаупіне әкелуі мүмкін. Жасыл оқшауланған сым (сары жолақтары бар немесе онсыз) жерге тұйықтау сымы болып табылады.

Егер сіз жерге тұйықтау нұсқауларын толық түсінбесеңіз немесе құралдың дұрыс жерге тұйықталғанына сенімді болмасаңыз, білікті электрикпен немесе техникалық қызмет көрсету маманымен **кеңесіңіз**.

Төменгі суретті қараңыз:



1 сур.



НАЗАР АУДАРЫҢЫЗ! Жабдықтың жерге тұйықтау сымын дұрыс қоспау электр тогының соғу қаупіне әкелуі мүмкін. Операторды электр тогының соғуынан қорғау үшін жабдықты пайдалану кезінде жерге тұйықтау керек.



НАЗАР АУДАРЫҢЫЗ! Бұл машина тек үй-жайдың ішінде пайдалануға арналған. Жаңбыр әсеріне ұшырамаңыз немесе ылғалды жерлерде қолданбаңыз.

Ұзартқыш сымдарды пайдалану бойынша ұсыныстар

Жұмыс істейтін ұзартқыш сымды пайдаланыңыз. Ұзартқыш сымның жақсы күйде екеніне көз жеткізіңіз. Ұзартқыш сымды пайдаланған кезде оның сіздің құрылғыңыз тұтынатын токқа төтеп бере алатындай қуатты екеніне көз жеткізіңіз. Кішірек сым желідегі кернеудің төмендеуіне әкеліп соғады, нәтижесінде қуат жоғалады және қызып кетеді.

Ұзартқыш сымның дұрыс жалғанғанын және жақсы күйде екенін тексеріңіз. Ақаулы ұзартқыш сымды пайдаланбаңыз.



НАЗАР АУДАРЫҢЫЗ! Тізбекте шамадан тыс токтан қорғау құрылғысы бар.

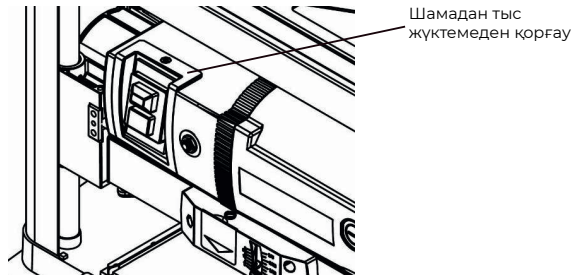

2 сур.

Аксессуарлар мен құрылғылар

Ұсынылған керек-жарақтар

Жарақаттануды болдырмау үшін:

- Берілген машинаға ұсынылған аксессуарларды ғана қолданыңыз.
- Аксессуарлармен бірге берілген нұсқауларды орындаңыз.

Қаптаманың ішіндегісі

Ішіндегі заттарды ашу және тексеру

Машинаны және оның барлық бөлшектерін ақырын ашыңыз.

Назар аударыңыз:

- Кенет іске қосудан жарақат алмау үшін, қаптамадан ашу және құрастыру кезінде қуат сымын қуат көзінің розеткасына қоспаңыз. Бұл сым машинаны құрастыру немесе реттеу кезінде розеткаға қосылмаған күйде қалуы керек.
- Егер қандай да бір бөлік жоқ, немесе зақымдалған болса, жетіспейтін немесе зақымдалған бөлік ауыстырылғанша және құрастыру аяқталғанша машинаны желіге қоспаңыз.

Қосалқы бөлшектер тізімі

Қорапты ашыңыз; машинаны төменде көрсетілген бөліктерге тексеріңіз:

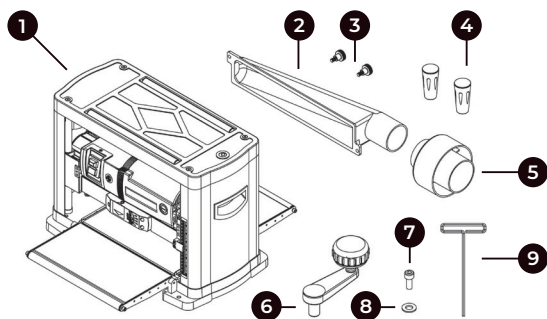

3 сур.

1. Рейсмус
2. Шаң жинағыш
3. Бұранда
4. Магнит
5. Адаптер
6. Реттеу тұтқасы
7. Алтықырлы кілтімен бұранда
8. Тегіс шайба
9. Алтықырлы кілті

Құрастыру



НАЗАР АУДАРЫҢЫЗ! Құрастыру аяқталғанға дейін қуат көзіне қосылмаңыз. Талаптарды орындамау кездейсоқ іске қосылуға және ықтимал ауыр жарақаттарға әкелуі мүмкін.

- Қуат сымын үстелдің астындағы сым бөлігінен босатыңыз. Беру үстелдерін төмендетіңіз.

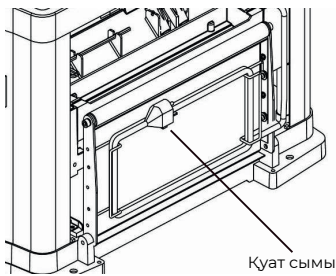

4 сур.

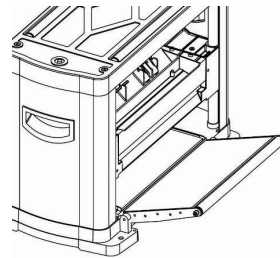

- Шайбаны алтықырлы кілі бар бұрандамаға орнатыңыз және бұрандаманы тұтқаға салыңыз. Тұтқаны дұрыс күйде бекіту үшін бұрандаманы қатайтыңыз. Қақпақты тұтқаға орнатыңыз.

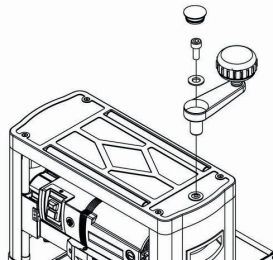

5 сур.

- Негізгі үстел мен пышақ барабанының арасында орналасқан полистирол кірістіруін алыңыз. Негізгі үстелден қорғаныс пленканы алыңыз.

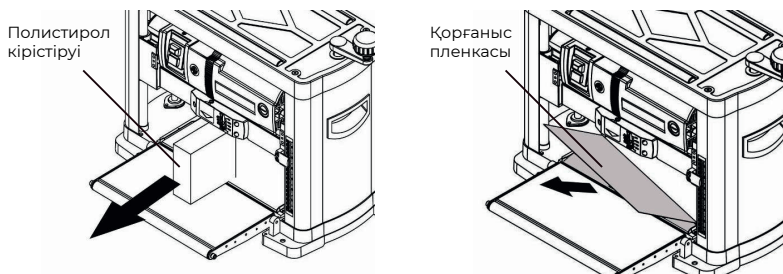

6 сур.

- Шаң жинағышты білдекке екі бұранданың көмегімен бекітіңіз.



НАЗАР АУДАРЫҢЫЗ! Таза, қауіпсіз жұмыс ортасын қамтамасыз ету үшін шаңды кетіру жүйесі бар рейсмустық білдекті пайдалану ұсынылады. Шаңды кетіру жүйесін пайдалану да білдектің бітелуіне жол бермейді. Жинаққа одан жақсы шаңды кетіруге арналған адаптер кіреді.

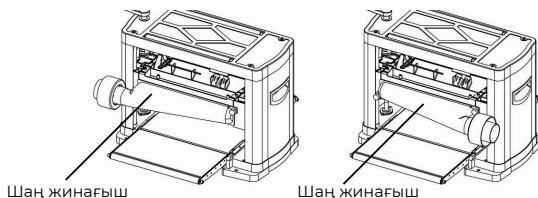

7 сур.

- Рейсмустық білдекте верстаққа немесе жұмыс үстеліне бекіту үшін негізде төрт тесігі бар.
- Жұмысты бастамас бұрын рейсмустық білдекті верстаққа немесе үстелге орнату керек.

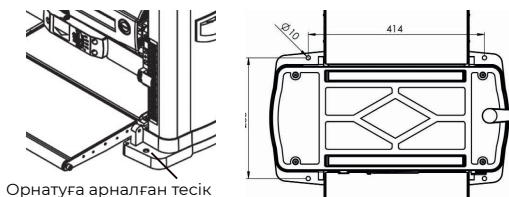

8 сур.

Пайдалану

Жұмысты бастамас бұрын машинадағы қауіпсіздік нұсқаулары мен белгілерді орындаңыз.

- Білікті көтеру немесе түсіру үшін биіктікті реттеу тұтқасын бұраңыз.
- Тереңдік шкаласы негізгі үстелдің үстіндегі пышақ басының биіктігін көрсетеді.

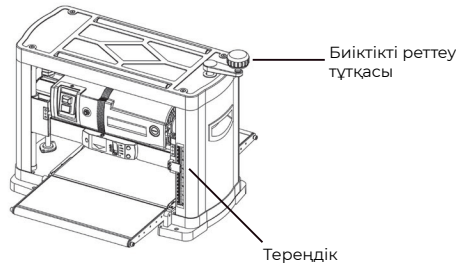

9 сур.

- Серіппе астындағы кесу тереңдігі өлшегіші ролик корпусының алдыңғы жағына бекітілген. Кесу тереңдігі өлшегішінің көрсеткіші дайындама көрсеткіштің астында орналасқан кезде кесу тереңдігін дәл көрсетеді. Тұтқаны басқан кезде роликті корпус төмендейді және көрсеткіш қажетті кесу тереңдігін көрсетеді.

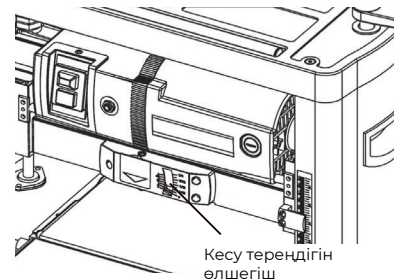

10 сур.

- Бастапқы (0.5 мм) кесу үшін кесу тереңдігін реттеңіз.
- Биіктікті реттеу тұтқасының бір айналымы 2 мм кесу тереңдігіне сәйкес келетінін ескеріңіз. Білдекті қосыңыз және қозғалтқыш толық жылдамдыққа жеткенше күтіңіз.
- Тақтаны беру үстеліне басып, оны білдекке беріңіз. Білдек кесе бастаған кезде тақтаны босатыңыз және тақта автоматты түрде білдекке берілісін.

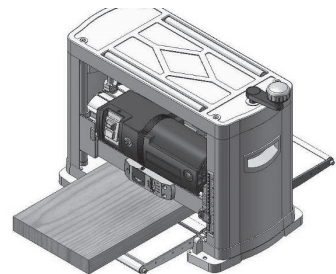

11 сур.



НАЗАР АУДАРЫҢЫЗ! Қайталанатын кесулерді орындау кезінде дайындаманы рейсмустық білдектің жоғарғы бөлігінің үстінен жоғарғы роликтерді пайдаланып өткізуге болады.

Шетінде «түсуі» бар кесуден аулақ болу

- Шетінде түсуі бар кесу қалыңдау операциясының басында және соңында тақтаның сәл қисаюына байланысты пайда болады.
- Ол тақтаның ұштарында кесу басына параллель сызықтар түрінде көрінеді.
- Шетіндегі түсумен кесуді болдырмау үшін тақтаны беру және шығару үстелдерімен бір деңгейде орнатылған ұзартқыш тіректерде ұстаңыз немесе білдекті монтаждау үстелінің ойығына орнатыңыз, осылайша дайындаманы беру және алып тастау монтаждау үстелімен бір деңгейде болады.

Техникалық қызмет көрсету



НАЗАР АУДАРЫҢЫЗ! Техникалық қызмет көрсету немесе орнату алдында машинаны өшіріп, оны қуат көзінен ажыратыңыз.

Пышақтарды ауыстыру үшін

Егер машина біркелкі емес сүргілесем немесе дайындамада «қайқату» қалдырса, пышақтарды ауыстыру қажет.

Пышақтарды алу үшін мына қадамдарды орындаңыз.

- Шаң жинағышты алыңыз.
- Рейсмустық білдектің артқы жағындағы пышақ қорғанысынан төрт бұранданы босатыңыз және алыңыз. Пышақ қаптамасын алыңыз.

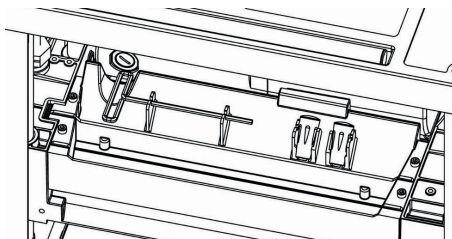

12 сур.

- Білікті қолмен ақырын бұраңыз.
- Пышақтан алты бұрандаманы босатыңыз және алыңыз.
- Жинақта болған магниттерді пайдаланып пышақты алыңыз.

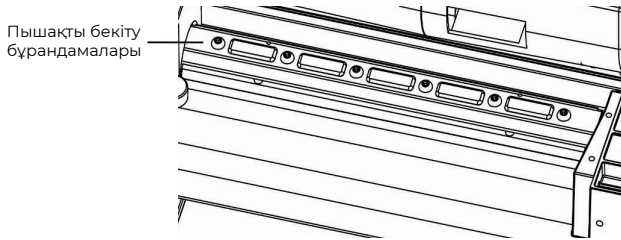

13 сур.



НАЗАР АУДАРЫҢЫЗ! Пышақтардың шеттері өте өткір.

- Пышақ екі сұққышпен орнында орналасқан. Ескі пышақтарды магниттер көмегімен біліктен абайлап алыңыз. Пышақты саусақтарыңызбен ұстамаңыз. Тек магнитті қолданыңыз.

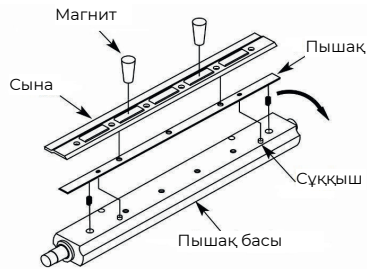

14 сур.

- Пышақты аударыңыз немесе ауыстырыңыз және оны магниттермен екі сұққышқа ақырын орнатыңыз.
- Пышақты ауыстырыңыз және бағыттауыштағы тесіктерді магниттер көмегімен пышақтағы тесіктермен тураңыз.
- Бағыттаушыны білікке бұрын алынған алты бұрандамамен бекітіңіз.

Щеткаларды тексеру және ауыстыру



НАЗАР АУДАРЫҢЫЗ! Рейсмусты өшіріп, оны қуат көзінен ажыратыңыз. Щеткалардың қызмет ету мерзімі қозғалтқышқа жүктеме дәрежесіне байланысты. 50 сағат жұмыс істегеннен кейін щеткаларды үнемі тексеріп отырыңыз. Щеткалар рейсмустық білдек қозғалтқышының екі жағында орналасқан.

- Щетка қақпағын босатыңыз және щетканы қозғалтқыштан абайлап алыңыз.
- Щеткаларды ауыстырыңыз және щетка қақпақтарын қатайтыңыз.

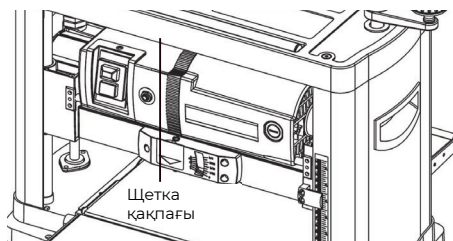

15 сур.

Кепілдік шарттары

Тұтынушы құралды сақтау мен пайдалану ережелерін сақтаған жағдайда, өндіруші кәсіпорын құралдың сатып алған күннен бастап 12 айдың ішінде үздіксіз жұмысына кепілдік береді.

Егер кепілдік мерзімінің ішінде құралдың бұзылуы өндірушінің кесірінен болса – өндіруші зауыт кепілдік бойынша жөндеуді іске асырады.

Келесі жағдайларда кепілдік бойынша жөндеу жүргізілмейді және шағымдар қабылданбайды:

- кепілдеме куәлігінде сатушы ұйымның мөртабаны мен сатылған күннің жоқ болуы
- құралдың тасымалдау және пайдалану кезіндегі зақымдалуы
- пайдалану талаптарының сақталмауы
- кепілдік мерзімінің өтіп кетуі немесе сақтау шарттарының бұзылуы

KZ | Өндіруші және импорттаушы: «ТССП Дистрибьюшн» ЖШС, ҚР, Астана қ., Ақжол даңғ., 65 ғим., тел. +7 (7172) 55 44 00, info@alteco.kz. Өнім сапасы бойынша наразылық қабылдайтын мекеме: «ТССП Қазақстан» ЖШС, ҚР, Астана қ., Ақжол даңғ., 65 ғим., тел. +7 (7172) 55 44 00. Қытайда жасалған

Изготовитель и импортер: ТОО «ТССП Дистрибьюшн», РК, г. Астана, просп. пр. Ақжол, зд. 65, тел. +7 (7172) 55 44 00, info@alteco.kz. Организация, принимающая претензии по качеству продукции: ТОО «ТССП Казахстан», РК, г. Астана, просп. пр. Ақжол, зд. 65, тел. +7 (7172) 55 44 00

RU | Импортер и организация, принимающая претензии по качеству продукции: ООО «Северный Альянс», РФ, 630020, Новосибирская область, г. Новосибирск, ул. Тамбовская, 41., тел. +7 967 085 46 24, info@altecopt.ru. Сделано в Китае

UZ | Import qiluvchi va mahsulot sifati bo'yicha da'volarni qabul qiluvchi tashkilot: «TSSP» ХК МСНЖ, Ўзбекистон, Toshkent, Bilimdon ko'chasi 12a - uy, tel. +998 90 830 22 60, info@alteco.uz. Xitoyda ishlab chiqarilgan

Дата приема	_____	Заполняется сервисным центром	Отрывной талон	
Дата выдачи	_____		Изделие _____ Серийный номер _____	
Особые отметки	_____		Дата продажи _____	
	_____		Дата приема _____	
	_____		Дата выдачи _____	
		Покупатель _____		

Дата приема	_____	Заполняется сервисным центром	Отрывной талон	
Дата выдачи	_____		Изделие _____ Серийный номер _____	
Особые отметки	_____		Дата продажи _____	
	_____		Дата приема _____	
	_____		Дата выдачи _____	
		Покупатель _____		

Дата приема	_____	Заполняется сервисным центром	Отрывной талон	
Дата выдачи	_____		Изделие _____ Серийный номер _____	
Особые отметки	_____		Дата продажи _____	
	_____		Дата приема _____	
	_____		Дата выдачи _____	
		Покупатель _____		

Производитель оставляет за собой право на внесение изменений в конструкцию, дизайн и комплектацию изделий.

Өндіруші өнімнің конструкциясына, дизайнына және конфигурациясына өзгерістер енгізу құқығын өзіне қалдырады.

Ishlab chiqaruvchi mahsulotlarning dizayni, dizayni va konfiguratsiyasiga o'zgartirishlar kiritish huquqini o'zida saqlab qoladi.

Өндүрүүчү продукциянын конструкциясына, дизайнына жана комплектине өзгөртүүлөрдү киргизүү укугун өзүнө калтырат.

